

polirood

Manufacturer of polyethylene and polypropylene pipes and fittings

تولید کننده انواع لوله و اتصالات پلی اتیلن و پلی پروپیلن

General
Catalogue
۱۴۰۴



تکسوتیر، نماینده فروش پلی رود اتصال

تلفن: 02188208182

سه راه در
110 90° Tee With Threaded
Male Offtake
PN=10bar



کد کالا	سایز	تعداد
11002001200	20 X 1/2"	80
11002503400	25 X 3/4"	80
11003210000	32 X 1"	50
11004011400	40 X 1 1/4"	24
11005011200	50 X 1 1/2"	14
11006320000	63 X 2"	8
11007520000	75 X 2"	6
11007521200	75 X 2 1/2"	6
11009030000	90 X 3"	8
11011040000	110 X 4"	3
11012540000	125 X 4"	2
11012550000	125 X 5"	2

سه راه ماده
109 90° Tee with threaded
female offtake
PN=10bar



کد کالا	سایز	تعداد
10902001200	20 x 1/2"	80
10902501200	25 x 1/2"	75
10902503400	25 x 3/4"	75
10903201200	32 x 1/2"	50
10903203400	32 x 3/4"	50
10903210000	32 x 1"	50
10904011400	40 x 1 1/4"	24
10905011200	50 x 1 1/2"	15
10906301200	63 x 1/2"	10
10906311200	63 x 1 1/2"	10
10906320000	63 x 2"	10
10907520000	75 x 2"	6
10907521200	75 x 2 1/2"	6
10909020000	90 x 2"	5
10909021200	90 x 2 1/2"	5
10909030000	90 x 3"	5
10911030000	110 x 3"	4
10911040000	110 x 4"	4
10912540000	125 x 4"	3
10912550000	125 x 5"	3

سه راه تبدیل
111 90° Reduced Tee
PN=10bar



کد کالا	سایز	تعداد
11102502000	25 X 20"	60
11103202000	32 X 20"	40
11103202500	32 X 25"	40
11104002500	40 X 25"	20
11104003200	40 X 32"	20
11105003200	50 X 32"	11
11105004000	50 X 40"	10
11106303200	63 X 32"	8
11106304000	63 X 40"	8
11106305000	63 X 50"	8
11107505000	75 X 50"	7
11107506300	75 X 63"	7
11109006300	90 X 63"	4
11109007500	90 X 75"	4
11111006300	110 X 63"	3
11111007500	110 X 75"	3
11111009000	110 X 90"	2
11112506300	125 X 63"	2
11112507500	125 X 75"	2
11112509000	125 X 90"	2
11112511000	125 X 110"	2

درپوش انتهایی
113 End Plug
PN=10bar



کد کالا	سایز	تعداد
11302000000	20	180
11302500000	25	140
11303200000	32	96
11304000000	40	45
11305000000	50	42
11306300000	63	24
11307500000	75	15
11309000000	90	9
11311000000	110	5
11312500000	125	3



polirood

Manufacturer of polyethylene and polypropylene pipes and fittings



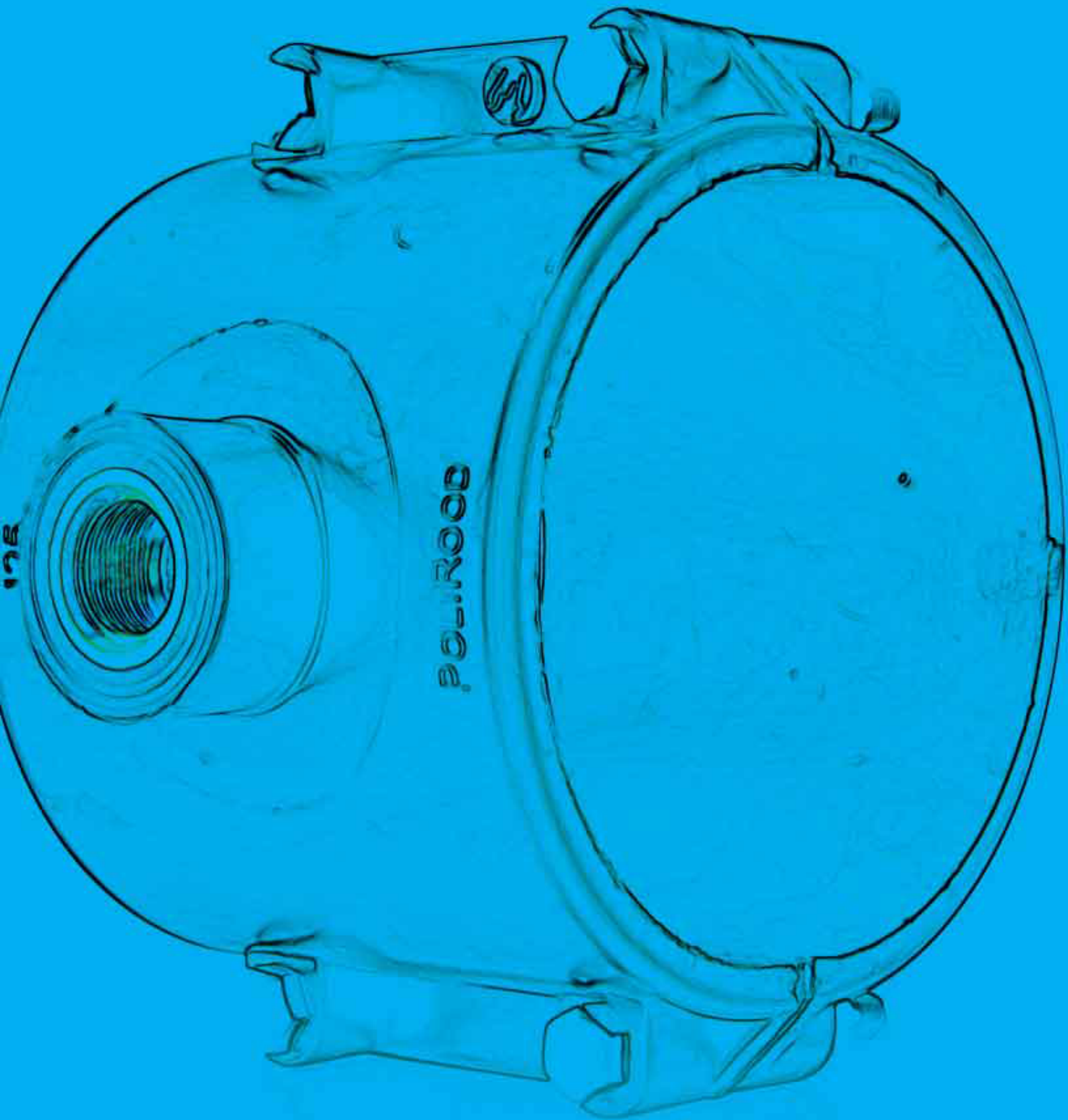

polirood



Saddles

کمربندها

کمر بند ایجاد انشعاب از خطوط لوله پلی اتیلن و پلی پروپیلن



According to : ISIRI : 8996 , ISO13460:1998



تکسوتیر، نماینده فروش پلی رود اتصال

تلفن: 02188208182

Saddles

کمر بندها

114

کمر بند

Saddle single out let
PN=10bar



کد کالا	سایز	تعداد	کد کالا	سایز	تعداد	کد کالا	سایز	تعداد
11402001200	20 x 1/2"	200	11411001200	110 x 1/2"	24	11418011400	180 x 1 1/4"	8
11402501200	25 x 1/2"	160	11411003400	110 x 3/4"	24	11418011200	180 x 1 1/2"	8
11402503400	25 x 3/4"	160	11411010000	110 x 1"	24	11418020000	180 x 2"	8
11403201200	32 x 1/2"	112	11411011400	110 x 1 1/4"	24	11420001200	200 x 1/2"	8
11403203400	32 x 3/4"	112	11411011200	110 x 1 1/2"	24	11420003400	200 x 3/4"	8
11404001200	40 x 1/2"	112	11411020000	110 x 2"	24	11420010000	200 x 1"	8
11404003400	40 x 3/4"	112	11412501200	125 x 1/2"	24	11420011400	200 x 1 1/4"	8
11404010000	40 x 1"	112	11412503400	125 x 3/4"	24	11420011200	200 x 1 1/2"	8
11405001200	50 x 1/2"	96	11412510000	125 x 1"	24	11420020000	200 x 2"	8
11405003400	50 x 3/4"	96	11412511400	125 x 1 1/4"	24	11420021200	200 x 2 1/2"	8
11405010000	50 x 1"	96	11412511200	125 x 1 1/2"	24	11420030000	200 x 3"	7
11406301200	63 x 1/2"	48	11412520000	125 x 2"	20	11420040000	200 x 4"	6
11406303400	63 x 3/4"	48	11414001200	140 x 1/2"	16	11425001200	250 x 1/2"	6
11406310000	63 x 1"	48	11414003400	140 x 3/4"	16	11425003400	250 x 3/4"	6
11406311400	63 x 1 1/4"	48	11414010000	140 x 1"	16	11425010000	250 x 1"	6
11406311200	63 x 1 1/2"	48	11414011400	140 x 1 1/4"	16	11425011400	250 x 1 1/4"	6
11406320000	63 x 2"	48	11414011200	140 x 1 1/2"	16	11425011200	250 x 1 1/2"	6
11407501200	75 x 1/2"	48	11414020000	140 x 2"	16	11425011400	250 x 1 3/4"	6
11407503400	75 x 3/4"	48	11416001200	160 x 1/2"	10	11425020000	250 x 2"	6
11407510000	75 x 1"	48	11416003400	160 x 3/4"	10	11425021200	250 x 2 1/2"	6
11407511400	75 x 1 1/4"	48	11416010000	160 x 1"	10	11425030000	250 x 3"	6
11407511200	75 x 1 1/2"	48	11416011400	160 x 1 1/4"	10	11425040000	250 x 4"	6
11407520000	75 x 2"	40	11416011200	160 x 1 1/2"	10	11431501200	315 x 1/2"	4
11409001200	90 x 1/2"	30	11416020000	160 x 2"	8	11431503400	315 x 3/4"	4
11409003400	90 x 3/4"	30	11416021200	160 x 2 1/2"	8	11431510000	315 x 1"	4
11409010000	90 x 1"	30	11416030000	160 x 3"	8	11431511400	315 x 1 1/4"	4
11409011400	90 x 1 1/4"	30	11416040000	160 x 4"	8	11431511200	315 x 1 1/2"	4
11409011200	90 x 1 1/2"	30	11418001200	180 x 1/2"	8	11431520000	315 x 2"	4
11409020000	90 x 2"	26	11418003400	180 x 3/4"	8	11431530000	315 x 3"	4
			11418010000	180 x 1"	8	11431540000	315 x 4"	4

115

کمر بند با انشعاب برنجی

Saddle Single Out Let
With Brass Connector
PN=10bar



کد کالا	سایز	تعداد	کد کالا	سایز	تعداد	کد کالا	سایز	تعداد
11503201200	32 x 1/2"	112	11509003400	90 x 3/4"	30	11516010000	160 x 1"	10
11503203400	32 x 3/4"	112	11509010000	90 x 1"	30	11518001200	180 x 1/2"	8
11504001200	40 x 1/2"	112	11511001200	110 x 1/2"	24	11518003400	180 x 3/4"	8
11504003400	40 x 3/4"	112	11511003400	110 x 3/4"	24	11518010000	180 x 1"	8
11505001200	50 x 1/2"	96	11511010000	110 x 1"	24	11520001200	200 x 1/2"	8
11505003400	50 x 3/4"	48	11512501200	125 x 1/2"	24	11520003400	200 x 3/4"	8
11506301200	63 x 1/2"	48	11512503400	125 x 3/4"	24	11520010000	200 x 1"	8
11506303400	63 x 3/4"	48	11512510000	125 x 1"	24	11525001200	250 x 1/2"	6
11506310000	63 x 1"	48	11514001200	140 x 1/2"	16	11525003400	250 x 3/4"	6
11507501200	75 x 1/2"	48	11514003400	140 x 3/4"	16	11525010000	250 x 1"	6
11507503400	75 x 3/4"	48	11514010000	140 x 1"	16	11531501200	315 x 1/2"	4
11507510000	75 x 1"	48	11516001200	160 x 1/2"	10	11531503400	315 x 3/4"	4
11509001200	90 x 1/2"	30	11516003400	160 x 3/4"	10	11531510000	315 x 1"	4

116 کمریند لوله آزیست با انشعاب برنجی
Saddle single out let With
brass connector for
asbestor pipes
PN=10bar



کد کالا	سایز	تعداد
11610001200	100 X 1/2 "	20
11610003400	100 X 3/4 "	20
11610010000	100 X 1 "	20
11615001200	150 X 1/2 "	10
11615003400	150 X 3/4 "	10
11615010000	150 X 1 "	10
11615011200	150 X 1 1/2 "	10
11615020000	150 X 2 "	10

در صورت سفارش حداقل ۲۵ عدد تا انشعاب ۲" قابل تولید می باشد.



polirood

Enjoy a different experience

polirood



Threaded Fittings

اتصالات دنده ای

مورد استفاده در خط لوله و لوله کشی فلزی شامل
فولادی و گالوانیزه



According to : ISO:7-1 : 1944
ASTM 1784



تکسوتیر، نماینده فروش پلی رود اتصال
تلفن: 02188208182

151 مغزی دنده ای
Nipple
PN=10bar



کد کالا	سایز	تعداد
15101201200	1/2"	1000
15103403400	3/4"	600
15110010000	1"	300
15111411400	1 1/4"	200
15111211200	1 1/2"	140
15120020000	2"	70
15121221200	2 1/2"	45
15130030000	3"	35
15140040000	4"	18

153 درپوش دنده ای
Plug
PN=10bar



کد کالا	سایز	تعداد
15301200000	1/2"	1500
15303400000	3/4"	800
15310000000	1"	400
15311400000	1 1/4"	300
15311200000	1 1/2"	200
15320000000	2"	100
15321200000	2 1/2"	50
15330000000	3"	40
15340000000	4"	30

152 مغزی تبدیل
Reduced Nipple
PN=10bar



کد کالا	سایز	تعداد
15203401200	3/4 x 1/2 "	-----
15210001200	1 x 1/2 "	-----
15210003400	1 x 3/4 "	-----
15211403400	1 1/4 x 3/4 "	-----
15211410000	1 1/4 x 1 "	-----
15211203400	1 1/2 x 3/4 "	-----
15211210000	1 1/2 x 1 "	-----
15211211400	1 1/2 x 1 1/4 "	-----
15220003400	2 x 3/4 "	-----
15220010000	2 x 1 "	-----
15220011400	2 x 1 1/4 "	-----
15220011200	2 x 1 1/2 "	-----

154 بوشن
Soket
PN=10bar



کد کالا	سایز	تعداد
15401201200	1/2 "	-----
15403403400	3/4 "	-----
15410010000	1 "	-----
15411411400	1 1/4 "	-----
15411211200	1 1/2 "	-----
15420020000	2 "	-----

155 تبدیل نر / ماده
Male/Female Reducer
PN=10bar



کد کالا	سایز	تعداد
15503401200	3/4" x 1/2"	1000
15510001200	1" x 1/2"	600
15510003400	1" x 3/4"	500
15511403400	1 1/4" x 3/4"	300
15511410000	1 1/4" x 1"	200
15511203400	1 1/2" x 3/4"	200
15511210000	1 1/2" x 1"	200
15511211400	1 1/2" x 1 1/4"	200
15520003400	2" x 3/4"	150
15520010000	2" x 1"	150
15520011400	2" x 1 1/4"	120
15520011200	2" x 1 1/2"	120



پدیده‌های نو در صنعت اتصالات پلیمری کشور

به لطف خداوند و سعی و تلاش همه جانبه تمامی عزیزان و دست اندرکاران این پروژه و همچنین مسئولان استان مازندران و سازمان صنعت و معدن و تجارت - سازمان استاندارد و تحقیقات صنعتی - شرکت ملی گاز ایران - شرکت آب و فاضلاب و ... هم اکنون با انتقال آخرین تکنولوژی تولید انواع اتصالات پلی اتیلن الکتروفیوژن (تولید اتصال به روش سیم گذاری) در جهان از شرکت MSA Engineering Systems LTD کشور انگلستان مخترع این روش و پایان عملیات نصب و راه اندازی و آموزش پرسنل و مهندسی شرکت MSA در دی ماه سال ۱۳۹۲ امکان تولید و عرضه این بخش از محصولات پیشرفته در ایران توسط واحد پلی رود اتصال مهیا گردیده و بخشهای بازرگانی و نمایندگان عرضه محصولات پلی رود اتصال آماده دریافت سفارشات خارجی، داخلی و تحویل محصولات می باشند. این بخش از محصولات (اتصالات الکتروفیوژن پلی رود اتصال) که انحصار را به نام ELFU ثبت گردیده در رده اتصالات پیشرفته فشار قوی پلی اتیلن به منظور استفاده در خطوط و تاسیسات گاز رسانی، نفت، پتروشیمی، خطوط انتقال مواد شیمیایی و همچنین بخشهای حساس خطوط انتقال آب با بهره‌گیری از آخرین استانداردهای ملی و بین المللی و با دانش فنی انحصاری شرکت MSA انگلستان، تولید - تست - بسته بندی عرضه و گارانتی می گردند.

لذا از محصولاتی با بهترین کیفیت جهانی، بهترین قیمت و با افتخار تولید کامل در ایران که به نام اتصالات الکتروفیوژن ELFU ثبت گردیده است، بهره برده و با آرامش و اطمینان خاطر مصرف نمایید.

اتصالات الکتروفیوژن ELFU: اتصالات الکتروفیوژن ELFU در رده مطمئن ترین اتصالات پلیمری است که در ناحیه اتصال، سطح داخلی الکتروفیوژن با یکدیگر همپوشانی می کنند. مقاومت سیم داخل اتصال (هیتر کوپلی) در اثر جریان الکتریسیته حرارت ایجاد می کند (ذوب پلی اتیلن و ایجاد حوضچه مذاب) و جوش در اثر انبساط حرارتی (فشار در ناحیه جوش بین لوله و اتصال) ایجاد می گردد.

اتصالات الکتروفیوژن ELFU: با اشکال هندسی مختلف می تواند تولید شود از جمله انواع سه راهی، زانو، تبدیل، کپ و کوپلر و همچنین زین یا کمربندهای انشعاب در فشار اسمی ۱۶ بار، با مواد PE100، با ابعاد و اندازه های استاندارد آماده ارائه خواهند بود.

اتصالات الکتروفیوژن ELFU: از ویژگی های ذیل برخوردارند:

- مقاومت بسیار خوب در مقابل شکستگی و ترک خوردگی ناشی از فشارهای وارده
- مقاومت بالا در مقابل فشار و ضربه خارجی
- مقاومت در برابر مواد شیمیایی
- مقاوم در برابر خوردگی و ساییدگی
- مقاومت عالی در مقابل ارتعاشات ناشی از زمین لرزه (ویژگی بسیار مهم در خطوط انتقال گاز)
- مقاوم در برابر زنگ زدگی

اتصالات الکتروفیوژن ELFU: طبق استانداردهای ملی ISIR 11233، بین المللی EN 1555 ساخته و مورد استفاده قرار می گیرد.

polirood



Electro Fusion For PE PIPELINES (GAS&Water)

الکترو فیوژن

مورد مصرف در خطوط لوله پلی اتیلن گاز، آب و ... با
فشار نامی حد اکثر 16 PN بار



According to : IGS - M - PL - 014 - 2 (2) Fittings
IGS - M - PL - 14 - 4 (0) Saddles
EN : 1555 ISRI : 11233



The background of the entire page is a deep blue color. In the center, there are dynamic splashes of water, with some droplets and streams of water. The word "polirood" is written in a bold, lowercase, sans-serif font. The letters are white with a bright blue glow around them, making them stand out against the blue background. The water splashes appear to be interacting with the text, with some droplets hitting the letters.

polirood

Manufacturer of polyethylene and polypropylene pipes and fittings

www.polirood.ir

تکسوتیر، نماینده فروش پلی رود اتصال

تلفن: 02188208182

251

رابط
Coupler



کد کالا	سایز	کد کالا	سایز
251020020XX	20X20	251090090XX	90X90
251025025XX	25X25	251110110XX	110X110
251032032XX	32X32	251125125XX	125X125
251040040XX	40X40	251160160XX	160X160
251050050XX	50X50	251180180XX	180X180
251063063XX	63X63	251200200XX	200X200
251075075XX	75X75		

252

تبدیل
Reducer



کد کالا	سایز
252025020XX	25X20
252040032XX	40X32
252050040XX	50X40
252063050XX	63X50
252075063XX	75X63
252090075XX	90X75
252110090XX	110X90
252125110XX	125X110
252140125XX	140X125
252160140XX	160X140
252180160XX	180X160

253

سه راه
Tee 90°



کد کالا	سایز	کد کالا	سایز
253020020XX	20X20	253110110XX	110X110
253032032XX	32X32	253125125XX	125X125
253040040XX	40X40	253140140XX	140X140
253063063XX	63X63	253160160XX	160X160
253075075XX	75X75	253180180XX	180X180
253090090XX	90X90		

254

زانوی 90°
Elbow 90°



کد کالا	سایز
254020020XX	20X20
254025025XX	25X25
254032032XX	32X32
254040040XX	40X40
254050050XX	50X50
254063063XX	63X63
254075075XX	75X75
254090090XX	90X90
254110110XX	110X110
254125125XX	125X125
254180180XX	180X180

260

زین الکترو فیوژن
Tee Tapping Saddles



کد کالا	سایز	کد کالا	سایز
260063025XX	63X25	260110040XX	110X40
260063032XX	63X32	260125025XX	125X25
260063040XX	63X40	260125032XX	125X32
260090025XX	90X25	260125040XX	125X40
260090032XX	90X32	260160032XX	160X32
260110025XX	110X25	260160040XX	160X40
260110032XX	110X32		

255

زانو 45°
Elbow 45°



کد کالا	سایز
255020020XX	20
255025025XX	25
255032032XX	32
255040040XX	40
255050050XX	50
255063063XX	63
255075075XX	75
255090090XX	90
255110110XX	110
255125125XX	125
255160160XX	160
255180180XX	180

265

کمریند الکترو فیوژن با خروجی استاندارد
Saddles With Outlet



کد کالا	سایز	کد کالا	سایز
265063025XX	63X25	265110040XX	110X40
265063032XX	20X32	265125025XX	125X25
265063040XX	25X40	265125032XX	125X32
265090025XX	90X32	265125040XX	125X40
265090032XX	90X32	265160032XX	160X32
265110025XX	110X25	265160040XX	160X40
265110032XX	110X32		



polirood

Manufacturer of polyethylene and polypropylene pipes and fittings



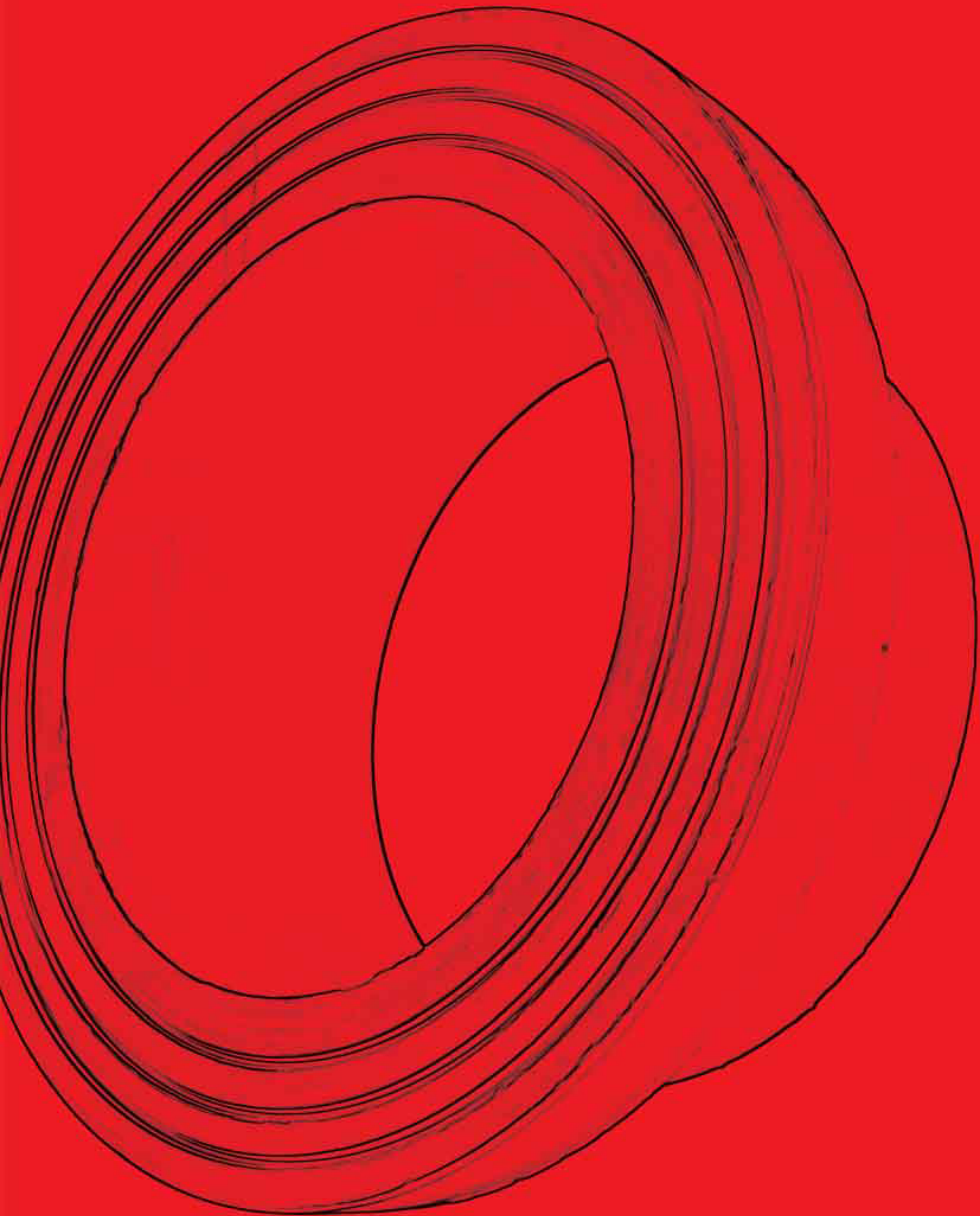

polirood

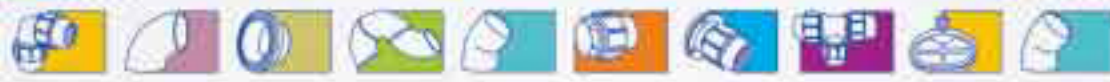

Butt Fusion Fittings(PE)

اتصالات جوشی پلی اتیلن فشارقوی تزریقی

اینگونه اتصالات بصورت جوش لب به لب به انواع لوله های پلی اتیلن متصل و به منظور انتقال گاز و یا انواع مایعات در فشارهای $PN=6&10&16$ بار مصرف میگردند .



According to : ISIRI : 14427 , DIN16963 DIN 8074



تکسوتیر، نماینده فروش پلی رود اتصال

تلفن: 02188208182

201
فلانچ

Flange
PN=6&10&16 bar



کد کالا	سایز	تعداد
201020000xx	20	100
201025000xx	25	100
201032000xx	32	100
201040000xx	40	80
201050000xx	50	60
201063000xx	63	48
201075000xx	75	48
201090000xx	90	44
201110000xx	110	25
201125000xx	125	20
201140000xx	140	12
201160000xx	160	10
201180000xx	180	6
201200000xx	200	6
201225000xx	225	6
201250000xx	250	6
201280000xx	280	6
201315000xx	315	4
201355000xx	355	1
201400000xx	400	1
201450000xx	450	1
201500000xx	500	1
201560000xx	560	1
201630000xx	630	1

211

فلانچ پایه بلند
Long Flange
PN=6&10&16 bar



کد کالا	سایز	تعداد
211050000XX	50	48
211063000XX	63	48
211075000XX	75	24
211090000XX	90	16
211110000XX	110	12
211125000XX	125	9
211140000XX	140	12
211160000XX	160	6
211180000XX	180	6
211200000XX	200	4
211250000XX	250	4
211315000XX	315	1

– کلیه اتصالات چوبشی فشار قوی در فشارهای نامی (PN = 10 & 6 BAR) در انبار موجود و قابل تحویل بوده و در صورت سفارش با فشار نامی 12.5 ، 16 ، 20 ، 25 PN قابل تحویل خواهد بود .



PE Butt Fusion Fitting

محصولات جوهری فشار قوی

202

تبدیل

Reducer
PN=6&10 bar



کد کالا	سایز	تعداد	کد کالا	سایز	تعداد	کد کالا	سایز	تعداد
202025020XX	25*20	250	202125075XX	125*75	24	202225160XX	225*160	8
202032020XX	32*20	200	202125090XX	125*90	24	202225200XX	225*200	8
202032025XX	32*25	200	202125110XX	125*110	24	202250110XX	250*110	8
202040020XX	40*20	200	202140110XX	140*110	10	202250125XX	250*125	8
202040025XX	40*25	180	202140125XX	140*125	10	202250160XX	250*160	8
202040032XX	40*32	180	202160090XX	160*90	15	202250200XX	250*200	8
202050025XX	50*25	150	202160063XX	160*63	15	202280200XX	280*200	6
202050032XX	50*32	150	202160110XX	160*110	15	202280225XX	280*225	6
202050040XX	50*40	150	202160125XX	160*125	15	202280250XX	280*250	6
202063032XX	63*32	100	202160140XX	160*140	15	202315110XX	315*110	4
202063040XX	63*40	100	202180090XX	180*90	10	202315125XX	315*125	4
202063050XX	63*50	100	202180110XX	180*110	10	202315160XX	315*160	4
202075050XX	75*50	48	202180125XX	180*125	10	202315200XX	315*200	4
202075063XX	75*63	48	202180140XX	180*140	10	202315250XX	315*250	4
202090050XX	90*50	30	202180160XX	180*160	10	202355200XX	355*200	4
202090063XX	90*63	30	202200090XX	200*90	15	202355250XX	355*250	4
202090075XX	90*75	30	202200110XX	200*110	15	202355315XX	355*315	4
202110050XX	110*50	24	202200125XX	200*125	15	202400200XX	400*200	2
202110063XX	110*63	24	202200160XX	200*160	15	202400250XX	400*250	2
202110075XX	110*75	24	202200180XX	200*180	6	202400315XX	400*315	2
202110090XX	110*90	24	202225110XX	225*110	8	202400355XX	400*355	2
202125063XX	125*63	24	202225125XX	225*125	8			

204

سه راه تبدیل 90°

90° Reduced Tee
PN=6&10 bar



کد کالا	سایز	تعداد	کد کالا	سایز	تعداد	کد کالا	سایز	تعداد
204032020XX	32*20	50	204140110XX	140*110	4	204250110XX	250*110	1
204032025XX	32*25	50	204140125XX	140*125	4	204250125XX	250*125	1
204040025XX	40*25	40	204160090XX	160*90	5	204250160XX	250*160	1
204040032XX	40*32	40	204160110XX	160*110	5	204250200XX	250*200	1
204050032XX	50*32	30	204160125XX	160*125	5	204280200XX	280*200	1
204050040XX	50*40	30	204160140XX	160*140	5	204280225XX	280*225	1
204063032XX	63*32	25	204180090XX	180*90	3	204280250XX	280*250	1
204063040XX	63*40	25	204180110XX	180*110	3	204315110XX	315*110	1
204063050XX	63*50	25	204180125XX	180*125	3	204315125XX	315*125	1
204075050XX	75*50	14	204180140XX	180*140	3	204315160XX	315*160	1
204075063XX	75*63	14	204180160XX	180*160	3	204315200XX	315*200	1
204090063XX	90*63	9	204200090XX	200*90	2	204315250XX	315*250	1
204090075XX	90*75	9	204200110XX	200*110	2	204355200XX	355*200	1
204110063XX	110*63	8	204200125XX	200*125	2	204355250XX	355*250	1
204110075XX	110*75	8	204200140XX	200*140	2	204355315XX	355*315	1
204110090XX	110*90	8	204200160XX	200*160	2	204400200XX	400*200	1
204125063XX	125*63	7	204200180XX	200*180	2	204400250XX	400*250	1
204125075XX	125*75	7	204225110XX	225*110	2	204400315XX	400*315	1
204125090XX	125*90	7	204225125XX	225*125	2	204400355XX	400*355	1
204125110XX	125*110	7	204225160XX	225*160	2			
204140090XX	140*90	4	204225200XX	225*200	2			

203 سه راه مساوی ۹۰°
90° Equal tee
PN=6&10 bar



کد کالا	سایز	تعداد
203032000XX	32	50
203040000XX	40	40
203050000XX	50	30
203063000XX	63	25
203075000XX	75	14
203090000XX	90	12
203110000XX	110	8
203125000XX	125	7
203140000XX	140	4
203160000XX	160	5
203180000XX	180	3
203200000XX	200	2
203225000XX	225	1
203250000XX	250	1
203280000XX	280	1
203315000XX	315	1
203355000XX	355	1
203400000XX	400	1

206 زانو ۴۵°
45° Elbow
PN=6&10 bar



کد کالا	سایز	تعداد
206032000XX	32	100
206040000XX	40	80
206050000XX	50	60
206063000XX	63	35
206075000XX	75	22
206090000XX	90	18
206110000XX	110	12
206125000XX	125	12
206140000XX	140	6
206160000XX	160	6
206180000XX	180	2
206200000XX	200	2
206225000XX	225	2
206250000XX	250	2
206280000X	280	1
206315000XX	315	1
206355000XX	355	1
206400000XX	400	1

207 کپ
Cap
PN=6&10 bar



کد کالا	سایز	تعداد
207020000XX	20	250
207025000XX	25	200
207032000XX	32	200
207040000XX	40	160
207050000XX	50	140
207063000XX	63	100
207075000XX	75	70
207090000XX	90	50
207110000XX	110	24
207125000XX	125	20
207140000XX	140	15
207160000XX	160	15
207180000XX	180	6
207200000XX	200	7
207225000XX	225	6
207250000XX	250	6
207280000XX	280	4
207315000XX	315	4
207355000XX	355	4
207400000XX	400	2
207450000XX	450	1
207500000XX	500	1

205 زانو ۹۰°
90° Elbow
PN=6&10 bar



کد کالا	سایز	تعداد
205032000XX	32	80
205040000XX	40	60
205050000XX	50	50
205063000XX	63	40
205075000XX	75	20
205090000XX	90	15
205110000XX	110	8
205125000XX	125	10
205140000XX	140	5
205160000XX	160	5
205180000XX	180	4
205200000XX	200	4
205225000XX	225	2
205250000XX	250	2
205280000X	280	1
205315000XX	315	1
205355000XX	355	1
205400000XX	400	1



polirood

تکسوتیر، نماینده فروش پلی رود اتصال

تلفن: 02188208182

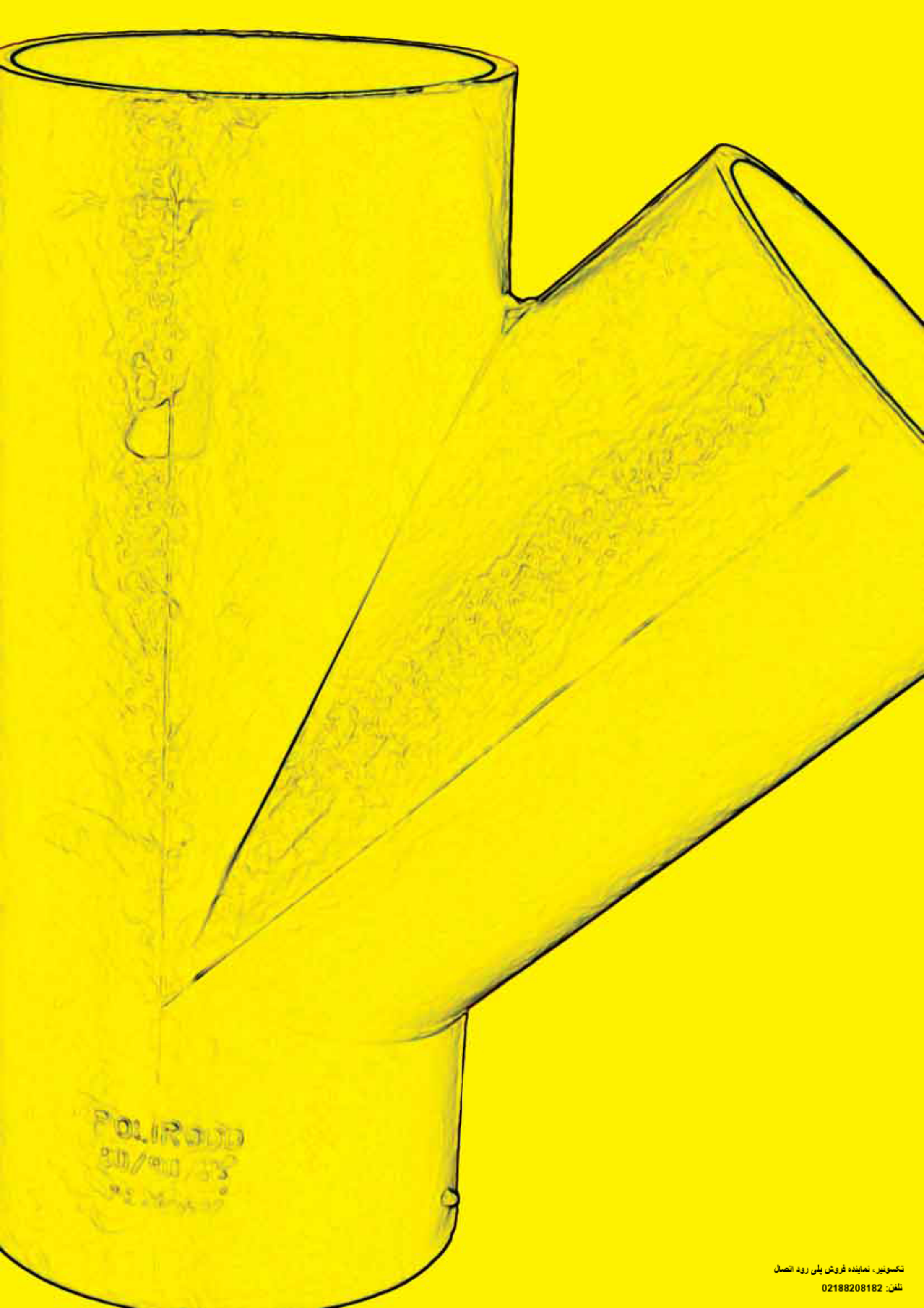

polirood



PE Sewage Butt Fusion Fittings

اتصالات جوشی فاضلابی (جوش لب به لب)

اتصالات مخصوص فاضلاب ساختمان از جنس پلی اتیلن که به روش جوش لب به لب به انواع لوله های پلی اتیلن سه منظور انتقال فاضلاب در فشار ثقی و با فشار نامی PN4 بار تولید و عرضه می گردد.



According to : ISIRI : 14427 , DIN 16963 , DIN 8074
BS-EN 12201 : 2011



دیباچه:

پلی رود اتصال در سال ۱۳۷۹ با کادری متخصص و امکانات و تجهیزات کامل خود آغاز بکار نمود. تجربه این واحد تولیدی بر مبنای فعالیت ۳۵ ساله بخش قالب سازی موسسین این واحد طرح ریزی گردید که این تجارب در بخش تولید قالبها باعث ارتقای کیفیت و قرار گرفتن تولیدات پلی رود در راس محصولات تولیدی پلی اتیلن در ایران گردید.

پلی رود اتصال در ارتباط تنگاتنگ با طراحان، سازندگان، شرکتهای دارای دانش فنی داخلی و خارجی است و با بهره گرفتن از تیم متخصص بازرگانی، فروش، تولید، مونتاژ، کنترل کیفیت، آزمایشگاه و تحقیق و توسعه خود در رسیدن به اهداف خود بهره می جوید.

بخش طرح و توسعه پلی رود با اتکا به متخصصین و ارتباط تنگاتنگ با آخرین تحولات روز دنیا در زمینه محصولات آبیاری و اتصالات پلی اتیلن و با پشتوانه بخش قالب سازی خود توانسته است تا محصولات جدیدی را پس از تولید و تست بر اساس آخرین استانداردهای جهانی و همچنین بصورت سفارشی برای مشتریان خود به بازار عرضه نماید لذا در حال حاضر به ارائه بخشی از برنامه های در شرف تولید که در ۳ ماهه سوم و چهارم امسال (۱۳۹۳) به سرانجام خواهند رسید ذیلامی پردازیم:

- ۱- تولید انواع لوله PEX با آخرین تکنیک و تکنولوژی با بهره گیری از تجهیزات مدرن
 - ۲- تولید اتصالات PEX با مواد فناوری شده و مهندسی PPSU
 - ۳- تولید انواع اتصالات الکترو فیوژن تحت لیسانس شرکت MSA انگلستان با نام انحصاری ELFU
 - ۴- راه اندازی خط تولید انواع کمر بندهای الکترو فیوژن ساده و همچنین با مته برش (Tapper Tee)
 - ۵- تولید لوله پلی اتیلن در رنجهای مختلف فشاری و همچنین لوله های مورد مصرف در خطوط گاز
 - ۶- تولید لوله و اتصالات پوش فیت فاضلابی با آخرین استانداردهای بین المللی
 - ۷- تولید و عرضه انواع اتصالات و شیرهای مورد مصرف در بخش آبیاری قطره ای و همچنین انواع قطره چکانها، بابلرها و انواع جعبه شیر و حوضچه های کنتور
- قابل ذکر است که لیست محصولات آینده و در حال تولید همواره در بخش اخبار تارنمای پلی رود قابل مطالعه است.

امیدواریم همیشه در ارتباط نزدیک با شما باران همراه باشیم.

پیشنهادات و انتقادات فنی شما گروه تحقیقاتی و تولیدی پلی رود اتصال را در ارائه خدمت موثر و مفید یاری می نماید.

گروه تحقیقاتی و تولیدی پلی رود اتصال

282

موفه کوتاه

Short Expansion Joint+Oring
PN=4bar



کد کالا	سایز	تعداد
28205000000	50	70
28206300000	63	45
28207500000	75	30
28209000000	90	24
28211000000	110	12
28212500000	125	7
28216000000	160	9

283

موفه بلند

Long Expansion Joint+Oring
PN=4bar



کد کالا	سایز	تعداد
28305000000	50	45
28306300000	63	30
28307500000	75	20
28309000000	90	12
28311000000	110	7
28312500000	125	6
28316000000	160	6

291

دریچه بازدید

Clean out with threaded Offtake
PN=4bar



کد کالا	سایز	تعداد
29106300000	63	75
29111000000	110	34

285

سه راه ۴۵°

45° Tee
PN=4bar



کد کالا	سایز	تعداد
28505000000	50	50
28506305000	63*50	28
28506300000	63	25
28507506300	75*63	15
28507500000	75	15
28509006300	90*63	12
28509000000	90	10
28511006300	110*63	8
28511007500	110*75	8
28511009000	110*90	6
28511000000	110	6
28512511000	125*110	4
28512500000	125	4
28516011000	160*110	5
28516000000	160	5

288

زانوی ۹۰°

90° Elbow
PN=4bar



کد کالا	سایز	تعداد
28805000000	50	100
28806300000	63	48
28807500000	75	40
28809000000	90	25
28811000000	110	16
28812500000	125	8
28816000000	160	6

284

سه راه ۹۰°

90° Tee
PN=4bar



کد کالا	سایز	تعداد
28405000000	50	60
28406305000	63*50	35
28406300000	63	35
28407500000	75	18
28409000000	90	15
28411006300	110*63	10
28411000000	110	8
28412500000	125	6
28416009000	160*90	6
28416011000	160*110	6
28416012500	160*125	6
28416000000	160	6

289

زانوی ۴۵°

45° Elbow
PN=4bar



کد کالا	سایز	تعداد
28905000000	50	96
28906300000	63	70
28907500000	75	40
28909000000	90	25
28911000000	110	15
28912500000	125	10
28916000000	160	8

286 تبدیل Reducer PN=4bar



کد کالا	سایز	تعداد
28606305000	63*50	120
28607505000	75*50	115
28607506300	75*63	115
28609006300	90*63	84
28609007500	90*75	84
28611006300	110*63	60
28611007500	110*75	60
28611009000	110*90	48
28612511000	125*110	28
28616011000	160*110	22
28616012500	160*125	22

287 درپوش تست End Plug PN=4bar



کد کالا	سایز	تعداد
28705000000	50	500
28706300000	63	300
28707500000	75	200
28709000000	90	150
28711000000	110	90
28712500000	125	65
28716000000	160	40

290 سیفون Syphon PN=4bar



کد کالا	سایز	تعداد
29005000000	50	40
29006300000	63	20
29007500000	75	12
29009000000	90	7
29011000000	110	8

294 سیفون تبدیل Reduced Syphon PN=4bar



کد کالا	سایز	تعداد
29406305000	63*75	40
29407506300	75*90	-
29409007500	90*110	-
29411009000	110*125	20

تکسونیر، نماینده فروش پلی رود اتصال
تلفن: 02188208182



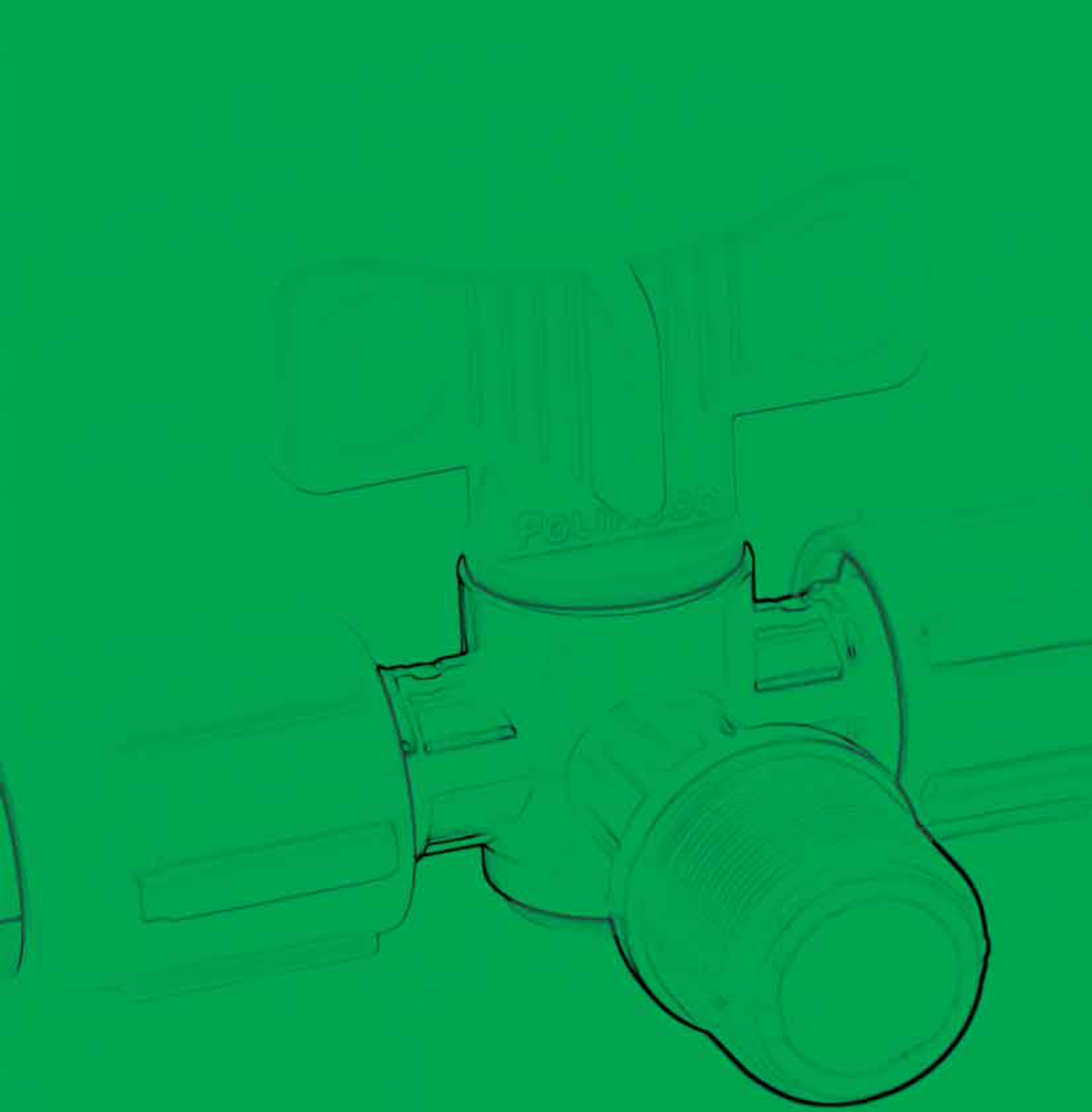

polirood



Drip Irrigation Fittings - Valves & Equipments

اتصالات آبیاری قطره ای

این بخش شامل اتصالات ، شیرها ، آبفشانها و قطره چکانها می باشد که همگی در بخش آبیاری تحت فشار و قطره ای مصرف می گردد.



According to : ISIRI : 6775 , 7607 , 8988 , 8981

پلی رود اتصال
تولید کننده انواع اتصالات پلی اتیلن و پلی پروپیلن

تکسوتیر، نماینده فروش پلی رود اتصال
تلفن: 02188208182

301 شیر انشعاب 16mm به 16mm
16mm - 16mm Valve



کد کالا	سایز	تعداد
30101601600	16 - 16	300

301 شیر انشعاب 1/2" به 1/2"
1/2" - 1/2" Valve



کد کالا	سایز	تعداد
30101201200	1/2" - 1/2"	300

301 شیر انشعاب تیپ به بست
ابتدایی دنده ای
Tape-offtake Valve



کد کالا	سایز	تعداد
30100800900	Tape-offtake	300

301 شیر انشعاب 1/2" به بست
ابتدایی دنده ای
1/2" - offtake Valve



کد کالا	سایز	تعداد
30101200900	1/2" - offtake	300

301 شیر انشعاب 1/2" به بست
ابتدایی فشاری
1/2" - 5/8" Valve



کد کالا	سایز	تعداد
30101205800	1/2" - 5/8"	300

301 شیر انشعاب 16mm به بست
ابتدایی فشاری
16mm - 5/8" Valve



کد کالا	سایز	تعداد
30101605800	16mm - 5/8"	300

301 شیر انشعاب تیپ به تیپ
Tape - Tape Valve



کد کالا	سایز	تعداد
30100800800	tape-tape	300

306 شیر سه راهی
Triple Valve



کد کالا	سایز	تعداد
30601200800	تیپ - 1/2" - تیپ	200
30601601600	16 - 16 - 16	200
30601201600	16 - 1/2" - 16	200
30605801600	16 - 5/8" - 16	200
30605800800	تیپ - 3/8" - تیپ	200

301 شیر انشعاب 16mm به 1/2"
16mm - 1/2" Valve



کد کالا	سایز	تعداد
30101201600	1/2" - 16	300

301 شیر انشعاب تیپ به 1/2"
Tape - 1/2" Valve



کد کالا	سایز	تعداد
30101200800	تیپ - 1/2"	300

301 شیر انشعاب تیپ به بست
ابتدایی فشاری
Tape - 5/8" Valve



کد کالا	سایز	تعداد
30100805800	tape - 5/8"	300

301 شیر انشعاب 16mm به تیپ
Tape - 16mm Valve



کد کالا	سایز	تعداد
30100801600	tape - 16mm	300

301 شیر انشعاب 16mm به بست
ابتدایی دنده ای
16mm - offtake Valve



کد کالا	سایز	تعداد
30101600900	16mm - offtake	300

302 | 16 mm رابط
Coupling



کد کالا	سایز	تعداد
30201601600	16	300

302 | 16 mm بست ابتدایی
Reducing Coupling



کد کالا	سایز	تعداد
30201603800	16 - 3/8"	5000

302 | بست ابتدایی 5/8"
Reducing Coupling



کد کالا	سایز	تعداد
30201605800	16 - 5/8"	5000

302 | سر شلنگی 16 mm - 1/2"
Male adaptor



کد کالا	سایز	تعداد
30201601200	16 - 1/2"	1200

303 | سه راه 16 mm
Tee



کد کالا	سایز	تعداد
30301601600	16	2000

304 | زانویی 16 mm
Elbow



کد کالا	سایز	تعداد
30401601600	16	1500

307 | واشر بست ابتدایی 16 mm
Plug for offtake



کد کالا	سایز	تعداد
30703800000	16	2000

307 | واشر بست ابتدایی 5/8"
Plug for offtake



کد کالا	سایز	تعداد
30705800000	5/8"	1000

307 | واشر بست ابتدایی تیپ
Plug for layflat offtake



کد کالا	سایز	تعداد
30705800800	5/8"	2100

305 | واشر سیلیکونی
Silicon Oring 5/8"



کد کالا	سایز	تعداد
30705800800	5/8"	2000

305 | بست انتهایی
End clamp



کد کالا	سایز	تعداد
30501600000	16	3000

314

رابط تیپ به لوله 16mm
Tape to 16mm Coupling



کد کالا	سایز	تعداد
31400801600	tape-16	700

314

رابط تیپ به بست
ابتدایی دنده ای
Tape - thread Coupling



کد کالا	سایز	تعداد
31400800900	tape - thread	700

314

رابط تیپ به بست
ابتدایی فشاری
Tape to 5/8 Coupling



کد کالا	سایز	تعداد
31700000000	4&8	2000

314

رابط تیپ به تیپ
Tape Coupling



کد کالا	سایز	تعداد
31400800800	tape/tape	400

316

سر مته مخصوص بست ابتدایی تیپ
Drilling tool offtake



کد کالا	سایز	تعداد
31601800000	18	10

316

رابط تیپ به 1/2"
Tape - 1/2" Coupling



کد کالا	سایز	تعداد
31400801200	tape - 1/2"	700

311

دریپر زیتونی
آبدهی: 0 تا 150 L/H
دارای 4 خروجی آب
Line dripper



کد کالا	سایز	تعداد
31100600000	6mm	4000

317

دریپر روی خط
آبدهی: 4 تا 8 L/H
Deum driper



کد کالا	سایز	تعداد
31700000000	4&8	2000

309

بست ابتدایی 6mm
Start Connector



کد کالا	سایز	تعداد
30900600000	6mm	1000

305

درپوش 6mm
Threaded insert adaptor Plug



کد کالا	سایز	تعداد
31000600000	6mm	1000

313

آچار پانچ
Butterfly Punch



کد کالا	سایز	تعداد
31300400000	---	500

332
بابلر
Bubbler

کد کالا	سایز
332016000XX	16



330
پایه بابلر
Bubbler Basies

کد کالا	سایز
33001601200	16x½



331
نازل بابلر
Bubbler Nozzle

کد کالا	سایز
331000012XX	½



میزان آبدهی نازل های بابلر

XX	سایز mm	L/H
10	1.0	30
15	1.5	75
20	2.0	135
25	2.5	190
30	3.0	300
35	3.5	400

312
میکروجت
Microjet

کد کالا	سایز	تعداد
3120060000X	6	5000



شعاع پخش (m)		آبدهی dm ³ /h	x = فشار / bar	رنگ بابلر
1,60	1,30	20	1,0	●
2,20	1,55	28	2,0	●
1,80	1,55	32	1,0	●
2,45	1,90	47	2,0	●
2,00	2,00	52	1,0	●
3,00	2,70	75	2,0	●
2,15	2,70	77	1,0	●
3,20	3,50	100	2,0	●
2,35	2,80	115	1,0	●
3,30	3,60	160	2,0	●

X = قطر رنگ

320
شیر خودکار
Automatic Valve

کد کالا	سایز	تعداد
32002510000	25 - 1" mm	30
32004011200	40 - 1 ½" mm	24
32005020000	50 - 2" mm	20



321
کلید شیر خودکار
Key

کد کالا	سایز	تعداد
32103510000	1"	75



333
توری بابلر
Bubbler Filter

کد کالا	سایز
33300001200	---



318
آبفشان
Spreyer

کد کالا	سایز	تعداد
31801200000	½	1000



Nozzle نازل	Pressure (PSI) فشار	Radius (cm) شعاع	Flow (GPM) جریان
Full 	15 psi	11	2.6
	20 psi	12	3
	25 psi	14	3.3
	30 psi	15	3.7
Half 	15 psi	11	1.3
	20 psi	12	1.5
	25 psi	14	1.65
Quarter 	15 psi	11	0.65
	20 psi	12	0.75
	25 psi	14	0.83
	30 psi	15	0.93

محفظه شیر و کنتور

Specifications:

- Bodies & covers made from high-density Polyethylene with ultra violet additives.
- Lid to box locking method is bolt down fixture.
- Cover making shall be irrigation control valve.

مشخصات فنی :

- بدنه و درب از بهترین مواد مقاوم در برابر ضربه و نور خورشید تولید شده اند.
- دارای قفل مقاوم که توسط پیچ باز و بسته و بسیار ایمن می باشد
- جعبه کنتور پلی رود در بخش آبیاری بعنوان جعبه شیر کنترل نیز استفاده می گردد.

Special Features:

- Surface mounted box.
- Cover complies with the slip resistance requirements of S.A.S.O. Standards.
- Easy Storage
- Stainless steel bolt (optional)

مشخصات ویژه

- دارای سطحی آجدار
- درب مخصوص که مطابق با استاندارد مقاومتی S.A.S.O. طراحی و ساخته شده است.
- با توجه به حجم زیاد طراحی محصول قابلیت انبار شدن در فضای کم را داراست.
- در صورت نیاز ارائه پیچ و مهره استیل مهیاست.

340 محفظه شیر و کنتور
Valve & Counter Box



کد کالا	سایز	تعداد
3406000000	6"	20
3409000000	9"	10

جدول ابعاد و وزن

Dimention & Weight



	weight Kg	A cm	B cm	C cm	D cm	E cm	F cm
6" Round Valve box	0.47	15.4	1.8	15	23.3	18.8	19.5
10" Round Valve box	1.21	23.4	3.3	22.2	24.5	29	32

340 محفظه شیر و کنتور
Valve & Counter Box



کد کالا	سایز	تعداد
34010015000	10" x 15"	1

جدول ابعاد و وزن

Dimention & Weight

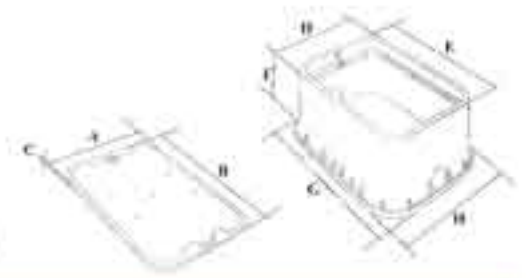

	weight Kg	A cm	B cm	C cm	D cm	E cm	F cm	G cm	H cm
rectangular valve box	3.70	26.5	40	4.5	26.2	39	32.2	52	38

آزمایشگاه تست و کنترل کیفیت پلی رود اتصال

آزمون های کنترل کیفی و بازرسی ذیل ، مطابق با استاندارد ملی و جدیدترین استانداردهای جهانی ، بر روی مواد اولیه و محصولات ، در آزمایشگاه واحد تولیدی و تحقیقاتی پلی رود انجام می گیرد که به اختصار قسمتی از انواع آزمایشاتی که بر روی مواد اولیه و محصولات تولیدی پلی اتیلن و همچنین در آینده بر روی اتصالات الکترو فیوژن پلی رود (ELFU) مطابق استانداردهای ملی و بین المللی صورت می گیرد شرح داده شده است . این آزمایشات تماماً تحت نظر نماینده اداره استاندارد و تحقیقات صنعتی کشور صورت پذیرفته و نسخه ای از نتیجه تست بخشی از شناسنامه تولید محصول است .

۱- شاخص جریان مذاب (ISO 1133) ، (MFI)

یک مقدار کاربردی است که سرعت جریان پلیمر را بیان می کند و معیاری از ویسکوزیته یک پلیمر ترموپلاستیک در دما و فشار مشخص است همچنین تابعی از وزن مولکولی پلیمر نیز می باشد . به طور مشخص مقدار گرم یک پلیمر ترموپلاستیک که در اثر فشار حاصل از یک وزنه معین در درجه حرارت مشخص از یک ذای به طول 8mm و قطر 2.0955mm در مدت زمان ۱۰ دقیقه عبور نماید را نرخ جریان مذاب آن پلیمر می گویند

و اندازه گیری آن با استفاده از دستگاه پلاستومتر انجام می گیرد و برای انواع پلی اتیلن (LDPE, MDPE, HDPE) مقادیر مختلفی از MFI در استاندارد تعریف شده است .

این آزمون برای مواد اولیه (جهت تأیید کیفیت مواد) و نیز بر روی محصول انجام می شود که MFI بدست آمده برای محصول مطابق استاندارد نباید بیشتر از ۲۵ درصد با MFI ماده اولیه تفاوت داشته باشد . در غیر اینصورت فرآیند تولید ، نیازمند تنظیمات جدید خواهد بود .

۲- تعیین دانسیته (ISO 1183)

دانسیته مواد اولیه خریداری شده و نیز دانسیته محصول به روش شناور سازی با استفاده از ترازوی دقیق و سیالی بادانسیته معین ، تعیین می گردد . عدد دانسته محصول ، معرف کیفیت فرآیند تولید می باشد .

۳- تعیین درصد کربن (دوده) (ASTM D1603)

دوده از جمله مهمترین مواد افزودنی است که برای افزایش مقاومت لوله در مقابل عوامل مهاجم جوی بخصوص پرتوی ماورای بنفش (UV) به پلی اتیلن پایه افزوده می گردد . اندازه گیری دوده با استفاده از دستگاه کوره الکتریکی و به روش پیرولیز انجام می گیرد . بدین منظور مقدار معینی از مواد اولیه ، در کوره ای تا دمای ۸۰۰ درجه سانتیگراد ، تحت اثر گاز نیتروژن خالص پیرولیز شده و میزان کربن به جا مانده تحت اثر اکسیژن ، سوزانده میشود تا درصد خلکستر (مواد افزودنی) در نمونه اولیه تعیین گردد . درصد مجاز کربن در لوله پلی اتیلن ۲ الی ۲/۵ درصد وزنی بوده و بایستی بطور یکنواخت در سراسر آن ، توزیع شده باشد . در مناطقی که تجمع کربن بیش از درصد مجاز باشد ، تمرکز تنش بوجود خواهد آمد و لوله آسیب پذیر می گردد و در صورتی که میزان کربن کمتر از حد مجاز باشد ، استحکام لوله در برابر اشعه ماوراء بنفش نور خورشید کاهش خواهد یافت .

۴- آزمون فشار هیدرواستاتیک (EN - 921)

فشار هیدرو استاتیک ، فشاری است محاسبه ای که در زمان معینی در دمای معین به لوله وارد می شود . به منظور بررسی استحکام محصول در برابر فشارهای هیدرو استاتیکی ، آزمایش فوق با استفاده از دستگاههای مربوطه که جدیداً پس از ورود از کشور آلمان با مارک ipt که دقیقترین و بهترین نوع از دستگاههای تست هیدرواستاتیک می باشد و نصب و راه اندازی گردیده در آزمایشگاه واحد تولیدی و تحقیقاتی پلی رود انجام می پذیرد . این آزمون به دو صورت انجام می گیرد :

الف) کوتاه مدت : در این آزمایش نمونه پس از غوطه ور شدن در حوضچه آب در دمای ۲۰ درجه سانتیگراد به مدت ۱۰۰ ساعت ، تحت فشار داخلی ثابتی قرار داده می شوند که بعد از این مدت نباید در آن هیچگونه ترک ، شکستگی و تورم یا هر گونه نقصی ایجاد گردد .

ب) بلند مدت : این آزمون نیز طبق استاندارد بر روی نمونه انجام می گیرد و نتیجه بر اساس استاندارد ISIRI 1331 ارزیابی می گردد و بر این اساس نمونه باید مدت ۱۶۵ ساعت تحت فشار و در دمای ۸۰ درجه سانتیگراد قرار گیرد . که بعد از این مدت نباید در آن هیچگونه ترک ترکیدگی ، بادکردگی ، تورم موضعی ، نشستی و ترک های موئی و یا هرگونه نقصی ایجاد گردد .



۵- آزمون فشار ترکیدگی (ASTM D 1599)

در آزمون فوق نمونه های لوله شناور شده در حوضچه ای با دمای ثابت ۲۳ درجه سانتیگراد ، تحت اثر فشار داخلی خطی افزایشده قرار می گیرد ، به گونه ای که در طی زمان ۶۰ الی ۷۰ ثانیه ، دچار تورم و ترکیدگی گردد . اتصالاتی که با مواد مرغوب و فرآیند صحیح تولید شده باشند ، ابتدا دچار تغییر شکل پلاستیکی شده و باد می کند و پس از آن بصورت نوکقناری دچار ترکیدگی می شوند ، در این حالت ، مقطع شکست عمود بر محور طولی لوله می باشد. مجدداً متذکر می گردد که دقیقترین دستگاه هیدرواستاتیک ایران هم اکنون در آزمایشگاه پلی رود با برند **ipt** در حال سرویس و خدمات می باشد .

۶- آزمون برگشت حرارتی (ISO 2502)

یکی از پارامترهای مهم در لوله ها و اتصالات پلی اتیلن ضریب انبساط حجمی است چون همیشه در محیط تغییرات نلگهانی دما وجود دارد که یکی از بدترین عواملی که بر روی پلیمر اثر نا مطلوب می گذارد خستگی ناشی از حرارت است (Thermal Fatigue) که به آن شوک حرارتی نیز گفته می شود . پس باید برای لوله هایی که در زیر زمین قرار می گیرند و در اثر تغییر دمای آب هر زمان به آنها شوک حرارتی وارد می شود میزان خستگی کم باشد به همین دلیل باید میزان بازگشت حرارتی آنها کم باشد تا خستگی ناشی از حرارت ، آسیب کمتری را وارد سازد . در این آزمون نمونه های تقریبی به طول ۳۰ سانتیمتر درون آون حرارتی با سیرکولاسیون هوای داغ (۲ - ۱۱۰) درجه سانتیگراد به مدت یک الی سه ساعت (با توجه به ضخامت جداره نمونه) قرار داده شده و کاهش طول نمونه پس از سرد شدن ، نسبت به طول اولیه ، محاسبه می گردد . که مقدار (درصد تغییر طول لوله نسبت به طول اولیه) برای لوله های پلی اتیلن مطابق استاندارد نباید از ۳ درصد تجاوز کند مگر اینکه ضخامت جداره محصول بیشتر از ۱۶ میلیمتر باشد .

۷- اندازه گیری ابعاد و بررسی ظاهری لوله (ISRI 1331)

قطر خارجی ، ضخامت جداره ، اختلاف قطر طرفین نمونه (دو پهنی) و حدود تغییرات ضخامت جداره لوله ، از مشخصات کیفیت هستند که باید با دقت بسیار بالایی کنترل شوند . قطر خارجی را با استفاده از سیرکومتر و ضخامت جداره را با استفاده از کولیس دیجیتالی یا میکرومتر می توان اندازه گیری نمود . سطح داخلی و بیرونی نمونه ها باید صاف و فاقد شیارهای با لبه تیز باشد . ناهمگونیهای جزئی و فرو رفتگیهای کم عمق در صورتی که حداقل ضخامت جداره از استاندارد کمتر نباشد قابل صرف نظر کردن است . انتهای نمونه ها باید تا آنجا که ممکن است عمود بر محور لوله بریده شود . لوله باید فاقد هرگونه تاول و ناهمگونیهای ناشی از مواد خارجی که به عنوان نقاط آسیب پذیر عمل نمود و موجب کاهش دوام گردد باشد . رنگ نمونه باید در تمام طول آن یکنواخت بوده و فاقد بوی نامطبوع باشد .

۸- میزان خارج شدن از گردی (Ovality)

طبق استاندارد میزان تغییر شکل در مقطع گردی اتصال و خارج شدن از گردی پس از تولید اندازه گیری می شود . لازم به توضیح است که لوله و اتصالات پلی اتیلن به دلیل ماهیت انعطاف پذیری خود ، به هنگام انبارش ، حمل و نقل و نصب دچار تغییر شکل می گردد که این حالت پس از قرار گرفتن لوله در دستگاه جوش و انجام عملیات اتصال رفع شده و در مراحل بعدی ، پس از کارگزاری و حرکت سیال در داخل لوله و اعمال فشار ، کاملاً به شکل اولیه خود باز می گردد .

(شماره استانداردهای ملی ایران)

عنوان آزمون	شماره استاندارد	عنوان آزمون	شماره استاندارد
ابعاد	7175-1	نرخ جریان مخاب	6980
بازگشت حرارتی	7175-2	پایداری اکسیداتیو	7186
فشار ترکیدگی	7175-3	وضعیت ظاهری	1331
فشار هیدرو استاتیک	7175-4	اثر لوله بر روی آب	1331
تعیین دوده	7175-5	نشانه گذاری	1331
پخش و پراکنش دوده	7175-6		

باعث افتخار است که در اقصی نقاط کشور عزیزمان و حتی خارج از مرزهای ایران اتصالات تولیدی پلی رود اتصال مورد مصرف قرار گرفته و می گیرند شما نیز به خانواده بزرگ پلی رود بپیوندید . نمایندگان ما آماده ارائه هرگونه اطلاعات فنی و بازرگانی و همچنین دریافت پیشنهادات و انتقادات شما هستند .

مهمترین افتخارات و فعالیتهای واحد تحقیقاتی و تولیدی پلی رود اتصال

الف - اخذ گواهینامه های بسیار گرانبها و ارزشمند بین المللی که همگی در مسیر افزایش کیفیت محصول ، بالابردن راندمان تولید ، پذیرش کیفی محصولات بمنظور صادرات و در نهایت رضایتمندی مشتریان و مصرف کنندگان عزیز با سعی و ممارست پرسنل پلی رود صادر گردیده است

همانند دریافت رتبه برتر تولید اتصالات آبیاری و آبرسانی از وزارت کشاورزی - معاونت آب و خاک و اداره آزمون (بازنگری ۱۳۹۳)

۱ - گواهینامه ISO9001:2008 (گواهی نامه سیستم مدیریت کیفیت محصولات و انطباق با استاندارد ایزو)

۲ - گواهینامه ISO10001:2007 (گواهی نامه تطبیق قوانین رفتاری سازمانها در رابطه با رضایت مشتری با استاندارد)

۳ - گواهینامه ISO10002:2004 (گواهی نامه تطبیق رضایت مشتری با استاندارد)

۴ - گواهینامه ISO10004:2010 (گواهی نامه سیستم مدیریت پایش و اندازه گیری رضایت مشتری)

۵ - گواهینامه ISO14001:2004 (گواهی نامه سیستم مدیریت زیست محیطی)

۶ - گواهینامه ISO/IEC17025:2005 (گواهی نامه تطبیق آزمایشگاه کنترل کیفیت کارخانه با استاندارد)

۷ - گواهینامه ISO18001:2007 (گواهی نامه سیستم مدیریت زیست محیطی)

۸ - گواهینامه IMS (گواهی نامه کنترل سیستم مدیریت واحد تولیدی و تحقیقاتی پلی رود اتصال)

ب - اخذ گواهینامه های بازرسی بین المللی جهت تسهیل امر صادرات و همچنین تجارت خارجی :

۱ - گواهینامه CE (گواهینامه استاندارد ارزیابی محصول از اتحادیه اروپا)

۲ - مجوز SGS (بازرسی کیفیت محصول جهت صادرات)

ج - اخذ نشان استاندارد برای اولین بار در کشور جهت اتصالات پلی اتیلن که برگ زرینی از دایره تولید با کیفیت و استاندارد در ایران است.

۱ - کسب نشان استاندارد تشویقی از سازمان استاندارد و تحقیقات صنعتی ایران.

۲ - کسب نشان استاندارد اجباری از سازمان استاندارد و تحقیقات صنعتی ایران.

۳ - کسب نشان استاندارد خود اظهاری از سازمان استاندارد و تحقیقات صنعتی ایران.

د - شرکت مستمر و فعال در نمایشگاه های تخصصی داخل و خارج از کشور

۱ - شرکت در نمایشگاه arabplast 2013 در کشور امارات

۲ - شرکت در نمایشگاه بین المللی آب و فاضلاب تهران

۳ - دارنده بیمه نامه تضمین ۱۰ ساله کیفیت محصول (بیمه ایران)

ه . تحقیقات ، اختراعات ، عضویت در مجامع و انجمن های تخصصی داخلی ، ارائه مقالات و همچنین ترجمه متون علمی توسط متخصصان

۱ - ثبت اختراع در اداره ثبت اختراعات و فن آوریهای کشور

۲ - عضو انجمن تحقیق و توسعه وزارت صنایع تجارت

۳ - عضو انجمن صنفی تولید کنندگان لوله و اتصالات پلی اتیلن ایران

۴ - عضویت انجمن قالب سازان پلاستیک کشور

۵ - از اعضای اولیه اتحادیه های قالب سازان و عضویت اتحادیه تولید کنندگان پلاستیک کشور

۶ - ارائه مقالات فنی در نشریات فنی و مهندسی کشور (نشریه تخصصی انجمن صنفی تولید کنندگان لوله و اتصالات پلی اتیلن شماره ۲۰)

۷ - کسب نشان بین المللی عقاب طلایی در مسابقات کیفیت محصول اروپا در سال ۲۰۱۰ از موسسه ACTUALIDAD مادرید - اسپانیا

و - شرکت پرسنل و متخصصین واحد در اکثر کنفرانسها ، کارگاههای آموزشی و علمی و همچنین کلاسهای مرتبط با ارتقای سطح دانش مجموعه پلی رود



کوپلینگ پلے رود باشیوه نصب به روش پوش فیت (برای اولین بار در ایران)

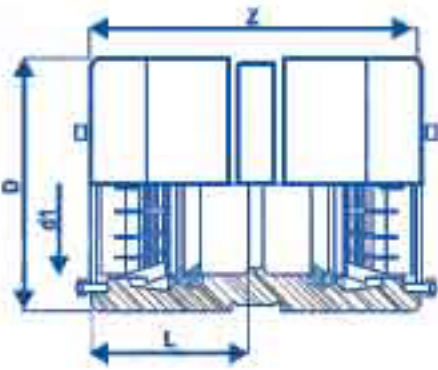

D1	D	Z	L
125	148	225	125
160	234	305	150
200	280	360	175
250	335	400	200



- Pull resistant push fit coupler for PE pressure pipe systems SDR 17/11
- body of socket made of PP grey
- with grip-ring made of POM, EPDM lip seal system
- stainless steel bolts at the front side for safe pre-stressing,
- advantages: simple installation according to the push-fit system, independent of weather conditions, no electric power supply, no welding and peeling machines, no welding operators required, quick laying out (without waiting or cooling times)
- d 125, 160, 200, 250.

مقاومت بسیار بالا در برابر بیرون زدگی و مناسب جهت لوله های فشار قوی پلی اتیلن با استاندارد دبدنه SDR 11 و SDR 17 ساخته شده از پلی پروپیلن مقاوم کوپلیمر EPDM و POM مقاوم ساخته شده از پیچهای استنلس استیل به منظور مقاومت در برابر فشار بالا و تنشهای کششی نصب آسان به روش پوش فیت، نصب در هر شرایط محیطی، بدون نیاز به جوشکاری و تجهیزات در کمترین زمان ممکن در سایزهای متنوع ۱۲۵، ۱۶۰، ۲۰۰ و ۲۵۰

کنتور آب پلیروود اتصال

با توجه به نیاز بیش از اندازه و انتظار مصرف کنندگان عزیز به انواع کنتورهای آب، تولید و عرضه آن به زودی محقق می گردد تولید این محصول در سایزهای مختلف و تکنولوژی جدید مطابق با آخرین استانداردها و همچنین استاندارد ملی ایران (ISIR 1344) میباشد.





polirood
Manufacture of polyethylene and polypropylene pipes and fittings.

پلرود اتصال
تولید کننده انواع لوله و اتصالات پلی اتیلن و پلی پروپیلن

تکسوتیر، نماینده فروش پلی رود اتصال

تلفن: 02188208182

polirood

Manufacturer of polyethylene and polypropylene pipes and fittings



پیچی	اتصالات مکانیکی
کمربندها	
دنده‌ای	
الکتروفیوژن	اتصالات جوشی
بات ولد (جوش لب به لب)	
فاضلابی	
شیرها ، شیر خودکار و متعلقات	اتصالات آبیاری قطره ای و تحت فشار
اتصالات قطره ای ، دریپر ، اسپری و آب پاش	
کنتور و محفظه کنتور	

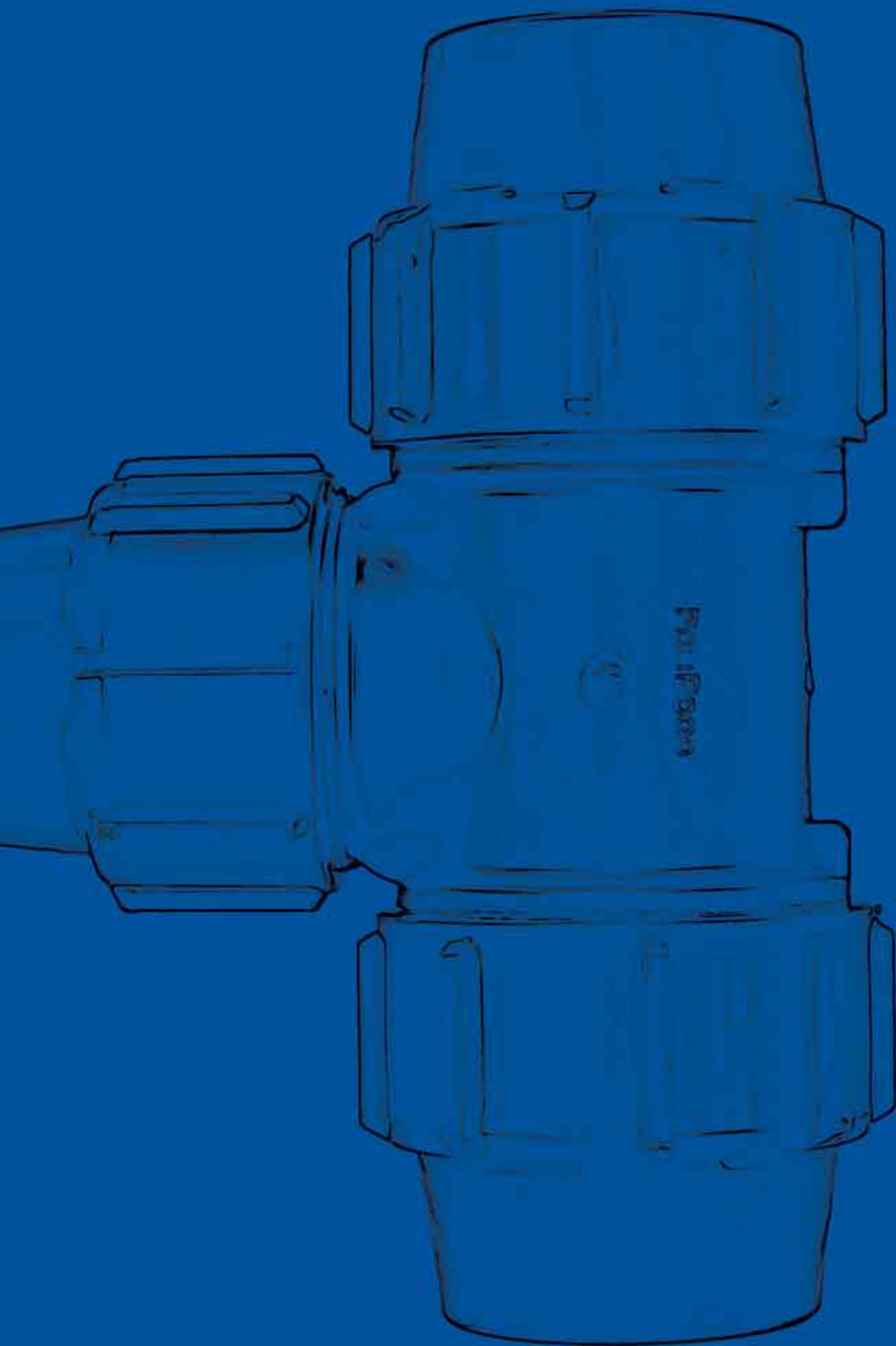

polirood



Compression Fittings For PE Pipes

اتصالات پیچی (مکانیکی) پلی رود اتصال

مورد استفاده در خطوط لوله پلی اتیلن و پلی پروپیلن
در فشارهای حد اکثر ۱۰ بار



According to : ISIRI : 14474 , ISO14236:2000



تکسوتیر، نماینده فروش پلی رود اتصال

تلفن: 02188208182

Compression fittings for PE pipes اتصالات پیچی

101 اتصال ماده
Female Adaptor
PN=10bar



کد کالا	سایز	تعداد
10102001200	20 X 1/2"	150
10102501200	25 X 1/2"	150
10102503400	25 X 3/4"	150
10102510000	25 X 1"	150
10103201200	32 X 1/2"	100
10103203400	32 X 3/4"	100
10103210000	32 X 1"	100
10104011400	40 X 1 1/4"	45
10105011200	50 X 1 1/2"	35
10105020000	50 X 2"	35
10106311400	63 X 1 1/4"	20
10106311200	63 X 1 1/2"	20
10106320000	63 X 2"	20
10107520000	75 X 2"	13
10107521200	75 X 2 1/2"	13
10109020000	90 X 2"	10
10109021200	90 X 2 1/2"	10
10109030000	90 X 3"	10
10111030000	110 X 3"	8
10111040000	110 X 4"	8
10112540000	125 X 4"	6
10112550000	125 X 5"	8

104 تبدیل
Reducer
PN=10bar



کد کالا	سایز	تعداد
10402502000	25 X 20"	150
10403202000	32 X 20"	80
10403202500	32 X 25"	75
10404002500	40 X 25"	50
10404003200	40 X 32"	40
10405003200	50 X 32"	30
10405004000	50 X 40"	22
10406303200	63 X 32"	18
10406304000	63 X 40"	16
10406305000	63 X 50"	14
10407505000	75 X 50"	12
10407506300	75 X 63"	9
10409006300	90 X 63"	6
10409007500	90 X 75"	6
10411006300	110 X 63"	6
10411007500	110 X 75"	6
10411009000	110 X 90"	4
10412506300	125 X 63"	3
10412507500	125 X 75"	3
10412509000	125 X 90"	3
10412511000	125 X 110"	3

102 اتصال نر
Male adaptor
PN = 10 bar



کد کالا	سایز	تعداد
10202001200	20 X 1/2"	150
10202501200	25 X 1/2"	100
10202503400	25 X 3/4"	100
10202510000	25 X 1"	100
10203210000	32 X 1"	100
10204011400	40 X 1 1/4"	45
10205011200	50 X 1 1/2"	30
10205020000	50 X 2"	30
10206320000	63 X 2"	20
10207520000	75 X 2"	11
10207521200	75 X 2 1/2"	11
10209020000	90 X 2"	9
10209030000	90 X 3"	9
1021030000	110 X 3"	8
10211040000	110 X 4"	8
10212540000	125 X 4"	6
10212550000	125 X 5"	6

103 رابط
Coupling
PN = 10 bar



کد کالا	سایز	تعداد
10302002000	20	135
10302502500	25	96
10303203200	32	70
10304004000	40	30
10305005000	50	20
10306306300	63	12
10307507500	75	6
10309009000	90	6
10311011000	110	4
10312512500	125	3

112 اتصال فلنچدار
Flange Adaptor+Metal Ring
PN=10bar



کد کالا	سایز	تعداد
11206320000	63 X 2"	12
11207521200	75 X 2 1/2"	12
11209030000	90 X 3"	6
11209040000	90 X 4"	6
11211040000	110 X 4"	6
11212550000	125 X 5"	4

105 زانوی مساوی 90° Elbow PN=10bar



کد کالا	سایز	تعداد
1050200000	20	100
1050250000	25	80
1050320000	32	50
1050400000	40	26
1050500000	50	15
1050630000	63	9
1050750000	75	5
1050900000	90	4
1051100000	110	4
1051250000	125	4

106 زانوماده 90° Elbow With Threaded Female Offtake PN=10bar



کد کالا	سایز	تعداد
10602001200	20 X 1/2"	112
10602501200	25 X 1/2"	112
10602503400	25 X 3/4"	112
10603201200	32 X 1/2"	80
10603203400	32 X 3/4"	80
10603210000	32 X 1"	80
10604011400	40 X 1 1/4"	40
10605011200	50 X 1 1/2"	22
10606311400	63 X 1 1/4"	13
10606311200	63 X 1 1/2"	13
10606320000	63 X 2"	13
10607520000	75 X 2"	8
10607521200	75 X 2 1/2"	8
10609020000	90 X 2"	5
10609021200	90 X 2 1/2"	5
10609030000	90 X 3"	5
10611030000	110 X 3"	4
10611040000	110 X 4"	4
10612540000	125 X 4"	4
10612550000	125 X 5"	4

107 زانوتر 90° Elbow With Threaded Male Offtake PN=10bar



کد کالا	سایز	تعداد
10702001200	20 X 1/2"	140
10702503400	25 X 3/4"	100
10703210000	32 X 1"	88
10704011400	40 X 1 1/4"	45
10705011200	50 X 1 1/2"	25
10706311200	63 X 1 1/2"	12
10706320000	63 X 2"	12
10707520000	75 X 2"	6
10707521200	75 X 2 1/2"	6
10709030000	90 X 3"	5
10711030000	110 X 3"	4
10711040000	110 X 4"	4
10712540000	125 X 4"	2
10712550000	125 X 5"	2

108 سه راه مساوی 90° Tee PN=10bar



کد کالا	سایز	تعداد
10802002000	20	70
10802502500	25	50
10803203200	32	34
10804004000	40	16
10805005000	50	10
10806306300	63	7
10807507500	75	5
10809009000	90	4
10811011000	110	2
10812512500	125	2